



Introduction

Félicitations! Votre nouveau pager vous fait compter parmi les personnes qui sont mobiles tout en restant toujours au courant des événements. Le présent mode d'emploi vous indique comment lire en tout temps les informations dont vous avez besoin, ainsi que tout ce que vous apportera votre pager.

Table des matières

Affichage et commandes	16
Possibilités d'introduction et de réception	3
Mise en service	4
Alimentation	4
Mise en place de la batterie	4
Enclenchement	4
Sélection du mode de fonctionnement	5
Sélection du volume sonore	5
Effacement d'un message	6
Heure/date	7
Réveil	8
Déclenchement/état de la batterie	8
Indication de la zone de réception	9
Capacité de la mémoire	9
Vue d'ensemble sur la mémoire de messages	9
Symboles utilisés pour les messages	9
Mémoire de messages personnels seulement	10
Canal attribué de service ou de messages	10
Lecture des messages ou Infoservice	11
Nouveau message personnel	12
Nouveau message dans le canal des messages	12
Canal de service	12
Consultation des adresses d'appel	13
Identification des numéros d'appel	13
Généralités	14
Accessoires	15
Service après-vente	15
Notes	17

Caractéristiques de l'appareil

Comment les informations parviennent-elles au pager? Les informations, par exemple celles provenant d'un service de messagerie, sont transmises au pager en quelques secondes par un réseau radio et elles y sont mémorisées. Que ce soit en voiture, en train, en avion ou dans un sous-sol, le pager reçoit partout les messages qui lui sont destinés.

Possibilités d'introduction de messages destinés au pager

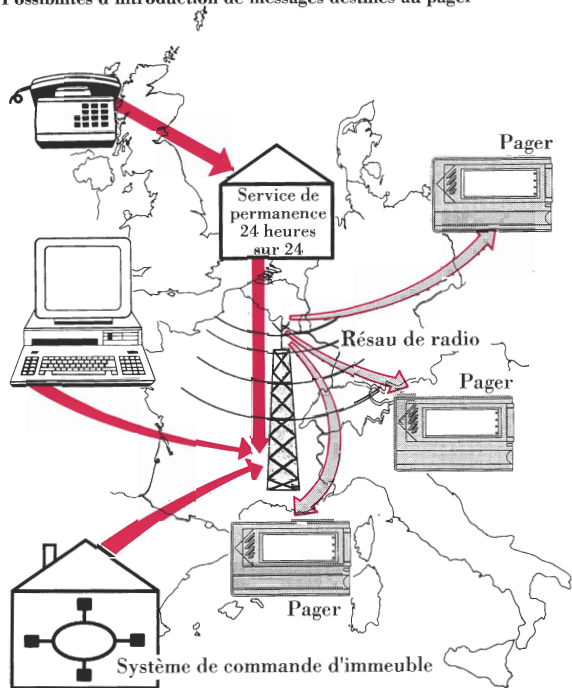

Mise en service

Alimentation

Nous vous recommandons l'emploi d'un accumulateur cadmium nickel 1,2 V avec un chargeur SG 510, ou bien une batterie sèche alcali-manganèse du type MIGNON AA 1,5 V. La durée moyenne de service est de 200 heures environ avec un accumulateur chargé, de près de 650 heures avec une batterie à jeter.

Mise en place de la batterie

Tirer le dispositif de blocage (1) vers le haut et faire glisser la fermeture (2) de la batterie dans le sens de la flèche. Mettre la batterie (3) en place en veillant au respect de la polarité (pôles + et -), puis presser le dispositif de blocage (1) légèrement vers le bas.

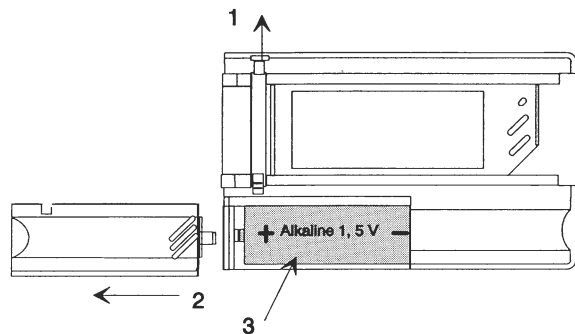

Enclenchement

Le pager est activé en pressant l'une des trois touches de commande pendant 2 secondes environ. Le test de bon fonctionnement se déroule (tonalité de contrôle, vibration). Tous les symboles s'affichent brièvement.

Numéros des touches

pour la suite
de la description
Touche du haut (1) Menu
Touche du
milieu (2) Enter
Touche du bas (3) Mémoire

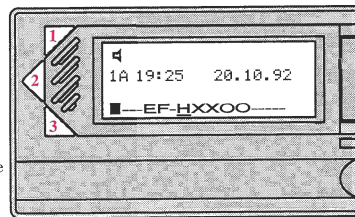

L'état d'alarme, l'heure exacte, la date ainsi que la mémoire de messages sont affichés brièvement. Si des messages se trouvent déjà en mémoire, le dernier message sélectionné avant le déclenchement s'affiche.

Sélection du mode de fonctionnement

Activer le menu au moyen de la touche (1). Tous les symboles qui peuvent être sélectionnés s'affichent; le premier symbole clignote. Vous pouvez maintenant, en pressant sur la touche (1), passer d'un symbole à l'autre et activer le symbole désiré en pressant sur la touche (2).

Alarme forte

Bip très fort de 12 secondes à l'arrivée d'un message.
Option: Alarme par vibreur.

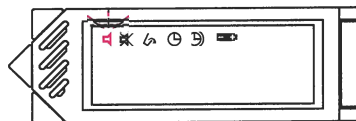

Alarme silencieuse, pas de bip

L'appareil vibre pendant 12 secondes à l'arrivée d'un message. Option: Mini bip: Un bref bip retentit en plus. Option: Appel prioritaire: Si cette option est programmée sur votre pager, la position «pas de bip» n'est pas prise en compte, mais c'est l'alarme forte qui intervient jusqu'à ce que le message soit quittancé en pressant sur l'une des trois touches.

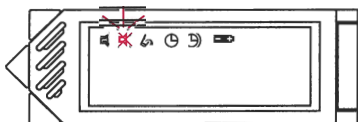

Effacement d'un message

Sélectionner le symbole des menus au moyen de la touche (1) et activer avec la touche ENTER. Sélectionner le message à effacer dans le champ d'occupation de la mémoire au moyen de la touche du bas (3): Le message s'affiche. Confirmer l'effacement au moyen de la touche ENTER (2). L'écran affiche ? ? ? ? ? EFFACER? Confirmer à nouveau avec ENTER: Le message est effacé. Le canal vide est représenté à l'écran par *****

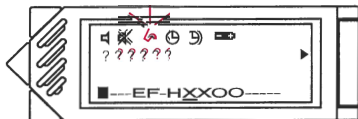

Réglage de la date et de l'heure

Avancer dans le menu au moyen de la touche (1) jusqu'au symbole «montre». Confirmer avec la touche ENTER (2), puis faire avancer les heures avec la touche (1) ou les faire reculer avec la touche (3). Après confirmation avec la touche (2), l'affichage des minutes clignote. Corriger les minutes (avancer avec la touche [1], reculer avec la touche [3]). Successivement s'affichent le jour, le mois, l'année. Confirmer la fin de chaque réglage en pressant sur la touche ENTER (2).

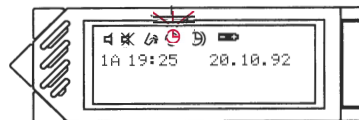

Remarque: L'heure et la date réglées servent au «timbrage» des messages entrants. Les années bissextiles sont prises en compte par la fonction date jusqu'en 2080.

Réveil

La même procédure s'applique au réglage du réveil et au réglage de la montre. Après la confirmation du réglage des minutes, le symbole du réveil reste affiché. Si le réveil est mis en fonction (symbole réveil), l'appareil le signalera toutes les 24 heures. La fonction montre et la fonction réveil restent active, même lorsque l'appareil est déclenché.

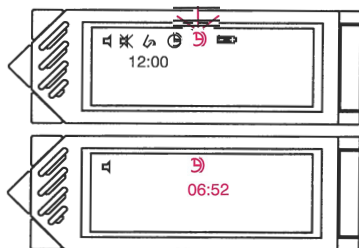

+ Déclenchement, état de la batterie

En sélectionnant le symbole batterie avec la touche (1), puis en confirmant avec la touche (2), l'écran demande avec des points d'interrogation si vous voulez vraiment déclencher l'appareil. Si tel est le cas, confirmer en pressant de nouveau sur la touche (2). L'appareil est déclenché. Aucun message ne peut être reçu en mode OFF.

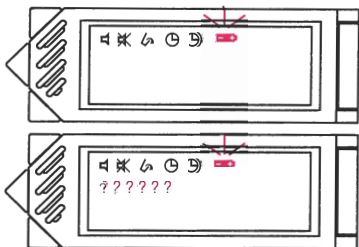

Les messages stockés et l'heure sont préservés. Si le symbole batterie apparaît à l'écran en mode de fonctionnement normal, vous êtes prié de remplacer la batterie l'un de ces prochains jours, ou de recharger l'accumulateur dans le chargeur.

Y Indication de la zone de réception

Le symbole apparaît lorsque le pager se trouve en dehors de la zone de réception.

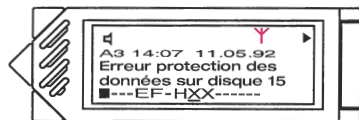

Mémoire: Où sont mémorisés vos messages?

Pour sélectionner une mémoire, presser sur la touche du bas (3). Le curseur dans la mémoire vous indique sur quel message, ou sur quel canal, vous vous trouvez, tout en affichant les trois premières lignes du message concerné. Si vous pressez pendant plus de 1 seconde sur la touche de mémoire (3), le sens de déplacement du curseur change (vers la gauche ou bien vers la droite).

Exemple:

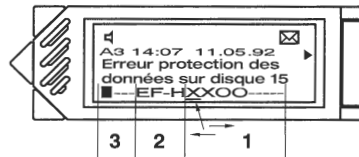

Symboles utilisés pour les messages

- O Messages pas encore lus dans la mémoire de messages personnelle 1)
- X Messages lus dans la mémoire de messages personnelle 1)
- X_ Curseur (sur message lu) 1)
- Grand canal de service ou de messages 3)
- H Canal de service ou de messages 2)

Vos messages peuvent être répartis et affectés différemment en fonction du service d'information, des messages, ou du degré de priorité des messages.

Des mémoires de messages et des «canaux» différents peuvent être programmés dans votre pager.

Par exemple: 16 mémoires personnelles de messages, ou bien jusqu'à 12 numéros d'appel radio au maximum peuvent être affectés à chaque canal. 12 canaux de services et 4 mémoires de messages, ou bien 3 grands canaux de service et 4 mémoires de messages personnels.

Mémoire de messages personnels seulement 1)

Nombre possible de mémoires de messages: minimum 4, maximum 16 mémoires contenant jusqu'à 500 caractères. Si toutes les mémoires personnelles sont occupées, la plus ancienne est écrasée lors de la réception d'un nouveau message (first in, first out).

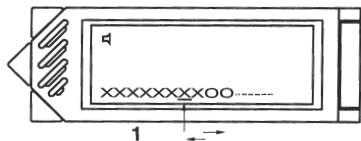

Canal attribué de service ou de messages 2)

Le canal de service attribué au numéro d'appel radio peut, en fonction de la longueur du message, stocker jusqu'à 4 messages. Si le canal est plein, le plus ancien message est écrasé (first in, first out).

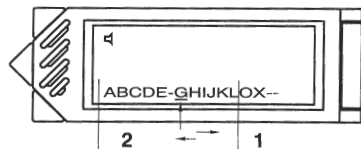

Grand canal attribué de service ou de messages 3)

Le canal de service attribué au numéro d'appel radio peut, en fonction de la longueur du message, stocker jusqu'à 16 messages. Si le canal est plein, le plus ancien message est écrasé (first in, first out). On peut affecter jusqu'à 3 numéros d'appel radio aux canaux.

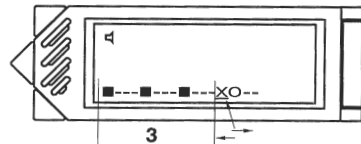

Lecture des messages ou Infoservice

Sélectionner dans la mémoire le canal de message désiré, ou bien un message déterminé, et confirmer avec ENTER. Vous vous trouvez maintenant en mode de lecture et vous pouvez, au moyen de la touche (3), avancer de page en page. Pour reculer: Presser sur la touche (1). Si vous maintenez enfoncée la touche ENTER, le message se déplace ligne par ligne.

Exemple: «cours»

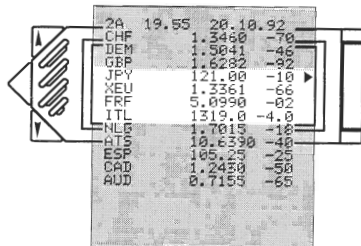
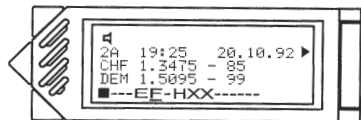

✕ Nouveau message personnel – «message pas encore lu»

Si le symbole de l'enveloppe apparaît à l'écran, c'est qu'un nouveau message personnel pas encore lu se trouve dans votre mémoire de messages personnels (O = message pas encore lu, X = message déjà lu). Activer le message en mémoire avec la touche (3), lire le message avec la touche (2), jusqu'à la fin. La fin est indiquée par un bip ou par une vibration. Si tous les messages se trouvant en mémoire ont été lus, des X s'affichent à tous les emplacements mémoires et le symbole de l'enveloppe s'éteint.

Option: Rappel d'appel. Si cette option est activée dans votre pager, un bip attire votre attention sur le fait que vous n'avez pas encore entièrement lu un message (mémoire 0).

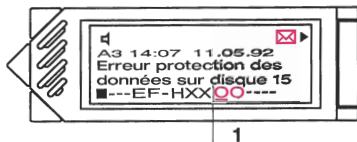

Nouveau message dans le canal des messages

Si votre pager reçoit un message dans le canal des messages, par exemple dans le canal des pompiers, il alarme ou il vibre pour attirer votre attention sur l'arrivée du message. La signalisation dure, en fonction des désirs du client, 12 secondes, ou bien jusqu'au quittancement par touche (appel prioritaire).

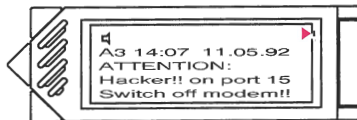

Canal de service

Si vous recevez un Infoservice (par exemple cours des devises, données de vol, NEWS, loto, etc.), le message est reçu en silence. Si vous désirez connaître chaque changement intervenu, par exemple sur les cours des devises, vous sélectionnez en mémoire le canal d'information correspondant aux cours. La touche ENTER (2) vous fait passer en mode de lecture et vous permet de rechercher la position désirée. L'écran est activé à chaque modification des cours et affiche la position qui a été sélectionnée en dernier.

Tonalité d'appel seulement

Consultation des adresses d'appel

Affectation des adresses d'appel: 16 adresses d'appel. Pour les appels sans données (tonalité d'appel seulement), le symbole correspondant (1-4A, 1-4B, 1-4C, 1-4D) et la séquence acoustique correspondante sont activés.

Remarque: Lors du réglage sur «alarme silencieuse», l'alarme est remplacée par un bref bip et par une vibration (option).

Attention: Si l'on presse sur une touche après l'alarme, tous les appels «tonalité d'appel seulement» sont effacés.

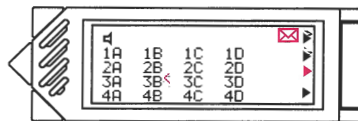

← signale la dernière alarme reçue

Identification des numéros d'appel

1 Code d'appel (RIC)

1, 2, 3 et 4

2 Numéro d'appel radio

A, B, C et D

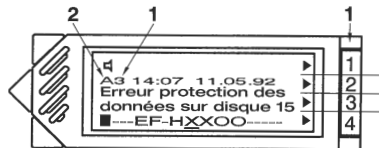

Adresses principales 1-4: affichage du côté droit de l'écran.

Généralités

Batterie faible

On remarque que la batterie s'affaiblit:

- par l'apparition du symbole de batterie à l'écran,
- par l'écoute d'un tonalité déformée lorsque l'on presse sur une touche à la fin d'un message ou en cas d'alarme.

Élimination des batteries usées

Les batteries ne doivent pas être jetées aux ordures ménagères. Veuillez remettre les batteries usées aux centres de ramassage appropriés. L'alternative écocompatibile, c'est le recours à l'accumulateur rechargeable.

Attention: Ne jamais jeter une batterie usée ou un accumulateur usagé au feu (danger d'explosion).

Inscriptions sur l'étiquette

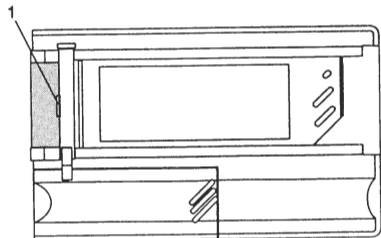

Exemple:

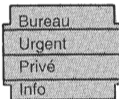

- 1 Soulever la plaquette en matière synthétique et poser l'étiquette. Remettre la plaquette en place.

Accessoires disponibles

- chargeur universel LG 510
- chargeur à prise d'antenne extérieure LGA 505
- interface RS 232 SG 510

Interface

L'interface SG 510 permet de lire les messages dans un PC (RS 232) et de les sortir sur imprimante.

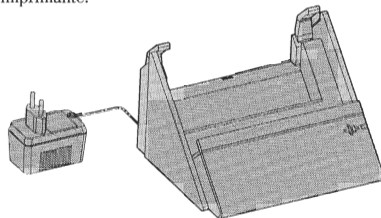

Attention: Un appareil contenant une batterie sèche ne doit pas être rechargé (danger d'écoulement). Si vous désirez recharger votre pager avec un chargeur, nous vous recommandons l'emploi d'un accumulateur rechargeable Ni-Ca 1,2 V/600 mAh.

Service après-vente

Cet appareil est un produit de très haute qualité. Si, malgré le respect du présent mode d'emploi, un dérangement devait survenir, veuillez nous le renvoyer dans son emballage d'origine. En cas de besoin, les options d'origines peuvent être modifiées ultérieurement pour s'adapter à vos besoins. Veuillez vous renseigner auprès de votre fournisseur.

Adresse:

Affichage et commandes

